

**R**OUSSAKIS  
S u p p l i e s

# ADR

2024

Κ Α Τ Α Λ Ο Γ Ο Σ





1. Σάκος ADR | 2. Θήκη πυροσβεστήρα 6kg | 3. Τρίγωνο ασφαλείας αυτοκινήτων - φορτηγών | 4. Γιλέκο εργασίας φωσφοριζέ | 5. Δοχείο καυσίμων PRESSOL 5lt, 10lt, 20lt | 6. Φιάλη πλύσης ματιών & υποδοχέας | 7. Σφρακί θραύσης τζαμιού πυροσβεστή | 8. ADR Απορροφητικό κιτ πανιά, λουκάνικο και διπλό κάλυμμα φρεατίων



9. Φανός σήμανσης μονός & μπαταρία | 10. Φάρος στρογγυλός με μαγνητική βάση | 11. ADR φακός σήμανσης δρόμου | 12. Φακός αντεκρηκτικός ATEX UNDERWATER | 13. Φτυάρι σπαστό αντισπινθηρικό | 14. Φτυάρι αντεκρηκτικό | 15. Ταινία σήμανσης 200m | 16. Κώνος σήμανσης



1



2



3

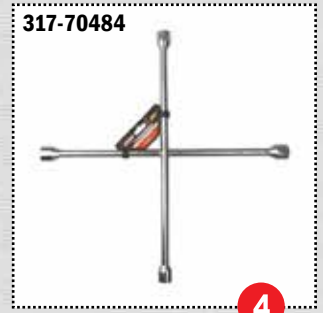

4



5



6



7



8

1. Αερόσακος φορτίου Level 1 8psi | 2. Πιστόλι φουσκώματος αερόσακων | 3. Κλειδαριά container/ψυγείου ρυθμιζόμενη μαύρη & ανοξειδωτή | 4. Σταυρός αυτοκινήτου 50cm | 5. Βίντζι ηλεκτρικό 230V/50Hz με συρματόσχοινο VANOS | 6. Αντιολισθητικό υπόθεμα φορτίου 20m 15x3mm | 7. Σφραγίδα container ISO-17712-2013 | 8. Γωνίες μαντών ECO BLACK

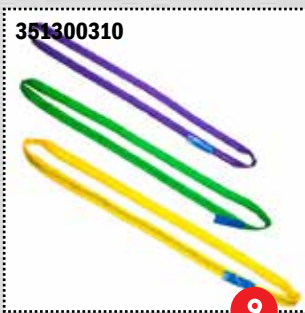

9



10



11



12



13



14



15



16

9. Ιμάντες πρόσδεσης δακτυλιοειδείς με ίνες EN1492-2 1-6m/1-4T | 10. Περιστρεφόμενος γάντζος 3.15T-12.5T | 11. Γερανού πέλαμα 60x60x6 20Kg 30T | 12. Συρματόσχοινο φορτηγού 6mm | 13. Δίσκος κετσές γυαλίσματος Φ115x22 | 14. Αλοιφή γυαλίσματος για βαμμένες επιφάνειες GLANOL Car polish | 15. Αλοιφή γυαλίσματος γενικής χρήσης GLANOL | 16. Αλοιφή καθαρισμού μετάλλων GLANOL



1



2



3



4



5



6



7



8

1. Ελαστική σφήνα τροχών | 2. Σαμαράκι ακριανό | 3. Σαμαράκι μεσαίο | 4. Γάντζος - κλειδί container δεξιάς & αριστερός | 5. Τάκος - σφήνα τροχών φορτηγών πλαστικός | 6. Ελαστική ράμπα πεζοδρομίου | 7. Ελαστική γωνία προστασίας | 8. Ελαστικό σιοπ τροχών



9



10



11



12



13



14



15

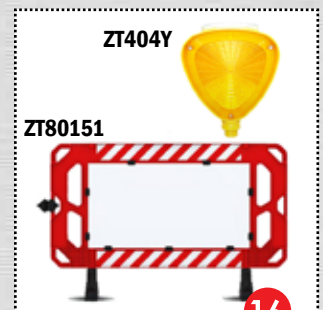

16

9. Πλαστική αλυσίδα οριοθέτησης | 10. Φύλλο κάλυψης φρεατίων | 11. Ελαστικός αποσβεστήρας συγκρούσεων | 12. Ελαστικός αποσβεστήρας μικρού μεγέθους | 13. Πλαστικά κολωνάκια σήμανσης | 14. Μπάρα συγκράτησης φορτίων 160cm-290cm | 15. Κυρτός καθρέφτης ασφαλείας | 16. ZEPLIN Διαχωριστική μπάρα δρόμου rnc & Φανός σήμανσης ηλιακός



1. Σακάκι εργασίας με ανακλαστικές λωρίδες MHVES | 2. Σακάκι εργασίας με ανακλαστικές λωρίδες PHVE2 | 3. Μπουφάν παρκά εργασίας EASYVIEW | 4. Μπουφάν εργασίας RENO HV | 5. Παντελόνι εργασίας με ανακλαστικές λωρίδες MHPAN | 6. Παντελόνι εργασίας με ανακλαστικές λωρίδες PHPA2 | 7. Γιλέκο τράντα φωσφοριζέ HV55 | 8. Polo με ανακλαστικές λωρίδες



9. Φόρμα ολόσωμη με ανακλαστικές λωρίδες | 10. Παντελόνι εργασίας με ανακλαστικές λωρίδες | 11. Αδιάβροχο κοστούμι EN850 | 12. Ολόσωμη φόρμα μιας χρήσης | 13. Ισοθερμική κοντομάνικη μπλούζα WORKFORCE | 14. Πλεκτός σκούφος HEAT HOLDERS | 15. Πλεκτά γάντια HEAT HOLDERS | 16. Κάλτσες θερμαντικές HEAT HOLDERS



1. Ολόσωμη φόρμα πυράντοχη Bizweld™ IONA BIZ5 | 2. Σακάκι εργασίας πυράντοχο Bizweld™ IONA BZ13 | 3. Παντελόνι εργασίας πυράντοχο Bizweld™ IONA BZ14 | 4. Μπλούζα ρολο πυρίμαχη / αντιστατική FR03 | 5. Μπουφάν πυρίμαχα / αντιστατικά Bizflame | 6. Γιλέκο πυράντοχο με ανακλαστικά FR75 | 7. Ανακλαστικό γιλέκο με τσέπες & φερμουάρ C496 | 8. Τζάκετ αδιάβροχο / ανπανεμικό IONA F440



9. Γυαλιά προστασίας με κορδόνι PW33 | 10. Γυαλιά προστασίας με λάστιχο PS09 | 11. Προσωπίδα με κεφαλόδεμα CLEAR PW91 | 12. Ασπίδα κράνους EVOGuard® C4-MAX | 13. Σακίδιο πλάτης με ανακλαστικά B904 | 14. Σάκος χειρός & πλάτης αδιάβροχος 70lt B910 | 15. Βάση κεφαλής για προσωπίδα JSP EVOGuard® | 16. Μάσκα μίας χρήσης FFP2



1



2



3



4

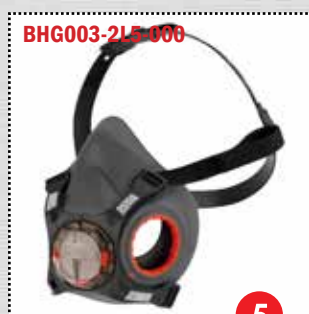

5

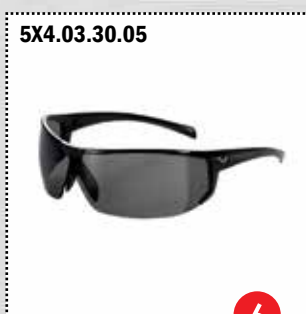

6



7



8

1. Γαλότσα εργασίας | 2. Μποτάκια ασφαλείας A-FIRST S3 SRC | 3. Σαμπό ασφαλείας  
4. Κράνος ασφαλείας αεριζόμενο JSP EVO®3 | 5. Μάσκα half-face JSP Force®8 με βαλβίδα  
Typhoon™ | 6. Γυαλιά προστασίας αντιθαμβωτικά UNIVET | 7. Γυαλιά προστασίας CLEAR  
VISION V120 | 8. Κασκέτο ασφαλείας εργονομικό AIRTECH PS59

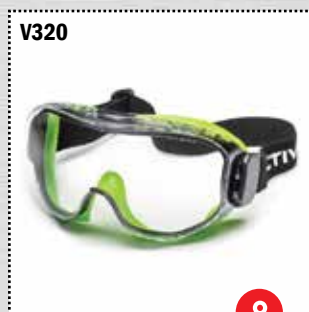

9



10



11



12



13



14



15



16

9. Μάσκα - γυαλιά προστασίας VISION V320 | 10. Γάντια πλεκτά νιτριλίου FLEX F3220 | 11.  
Γάντια latex για χημικά 44cm | 12. Γάντια drive υφασμάτινα / δερμάτινα BENMAN  
13. Μάσκα full-face JSP Force®10 Typhoon™ | 14. Γάντια εργασίας χωρίς ενίσχυση  
STRONG S6180 15. Γάντια δερμάτινα DRIVE STRONG S6130 | 16. Γάντια νιτριλίου με  
μανοέτα GRIP G3540

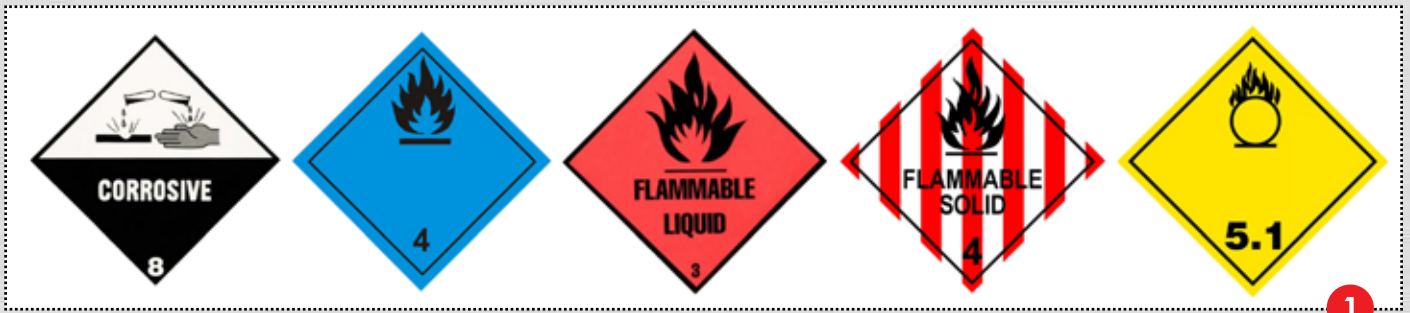

1



2

1, 2. ADR αυτοκόλλητες ετικέτες σήμανσης επικίνδυνων εμπορευμάτων: Εύφλεκτα, τοξικά αέρια, διαβρωτικές, οξειδωτικές ουσίες, μολυσματικές ουσίες, κίνδυνος ραδιενέργειας, κ.ά.



3



4



5



6



7

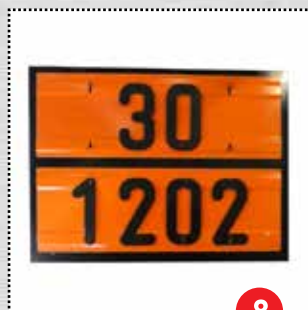

8



9

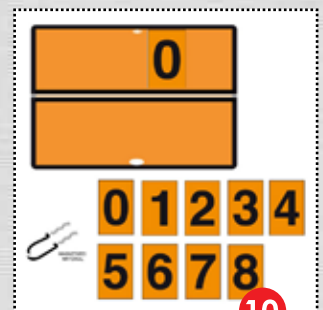

10

3. Αυτοκόλλητο τρίγωνο βραδυπορείας | 4. Αυτοκόλλητα ορίων ταχύτητας | 5. Αυτοκόλλητη πινακίδα φορητών TIR | 6. ADR 5πλή αναδιπλούμενη πινακίδα κλάσεων | 7. ADR μαγνητική πινακίδα σχολικού 40x40cm | 8. ADR Πινακίδα αλουμινίου με εναλλάξιμους αριθμούς | 9. ADR διπλή ανοξείδωτη βάση πινακίδων | 10. ADR Αναδιπλούμενη μαγνητική πινακίδα με ψηφία



# ADR ΕΞΟΠΛΙΣΜΟΣ

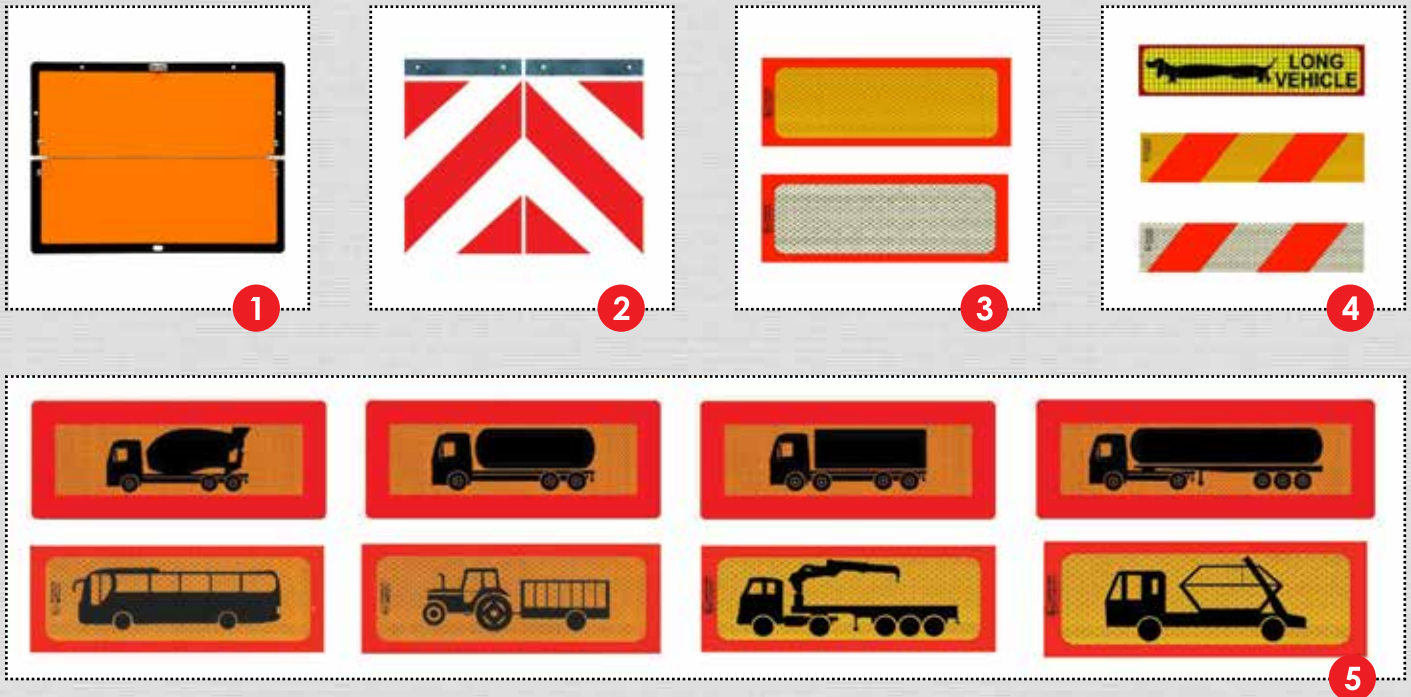

1. ADR οριζόντια αναδιπλούμενη βάση | 2. Πινακίδα υδραυλικής πόρτας αριστερή/ δεξιά | 3. Πινακίδες αλουμινίου θαλάμου | 4. Πινακίδα Long Vehicle & Πινακίδες αλουμινίου ζέβρα | 5. Πινακίδες αλουμινίου φορηγών διάφορες

## ΣΗΜΑΝΣΗ ΔΙΑΣΩΣΗΣ - ΒΟΗΘΕΙΑΣ



## ΣΗΜΑΝΣΗ ΠΥΡΟΣΒΕΣΤΙΚΟΥ ΕΞΟΠΛΙΣΜΟΥ

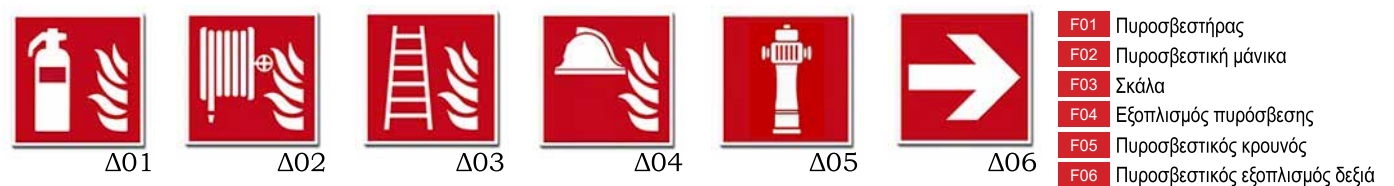

## ΣΗΜΑΝΣΗ ΑΠΑΓΟΡΕΥΣΗΣ



- A01** Απαγορεύεται
- A02** Απαγορεύεται το κάπνισμα
- A03** Απαγορεύεται η χρήση γυμνής φλόγας ή το κάπνισμα
- A04** Απαγορεύεται η διέλευση πεζών
- A05** Το νερό δεν είναι πόσιμο
- A06** Απαγορεύεται η είσοδος σε άτομα χωρίς δικαιοδοσία
- A07** Απαγορεύεται η διέλευση στα οχήματα διακίνησης φορτίων
- A08** Απαγορεύεται για άτομα με βηματοδότη
- A09** Απαγορεύεται η είσοδος σε σκύλους
- A10** Απαγορεύεται η χρήση κινητών τηλεφώνων
- A11** Μην αφαιρείτε τα προστατευτικά καλύμματα
- A12** Απαγορεύεται η κατάσβεση με νερό
- A13** Απαγορεύεται το ποτό και το φαγητό
- A14** Μην αποθέτετε ή αποθηκεύετε αντικείμενα
- A15** Απαγορεύεται η λήψη φωτογραφίας
- A16** Απαγορεύεται η χρήση μεταλλικών αντικειμένων
- A17** Απαγορεύεται η χρήση γαντιών
- A18** Απαγορεύεται η χρήση πυροσβεστήρα
- A19** Απαγορεύεται η διέλευση ποδηλάτων
- A20** Απαγορεύεται η είσοδος σε άτομα με εμφυτευμένα μεταλλικά μέρη
- A21** Απαγορεύεται η ανάβαση στο περνοφόρο μεταφορές
- A22** Απαγορεύεται η κίνηση
- A23** Απαγορεύονται τα υπέρβαρα αντικείμενα
- A24** Μην κάθεστε
- A25** Μην ανεβαίνετε σκάλες
- A26** Μην αγγίζετε
- A27** Μην ενεργοποιείτε
- A28** Απαγορεύεται η είσοδος

## ΣΗΜΑΝΣΗ ΥΠΟΧΡΕΩΣΗΣ



- Y01** Γενική υποχρέωση
- Y02** Φοράτε κράνος
- Y03** Φοράτε γυαλιά προστασίας
- Y04** Φοράτε ωτοασπίδες
- Y05** Φοράτε μάσκα ολόκληρου προσώπου
- Y06** Φοράτε μάσκα οξυγονοκόλλησης
- Y07** Φοράτε μπότες ασφαλείας
- Y08** Φοράτε γάντια
- Y09** Φοράτε φόρμα εργασίας
- Y10** Ασφαλίστε την ζώνη σας
- Y11** Φοράτε μάσκα προστασίας
- Y12** Υποχρεωτικό πλύσιμο χεριών
- Y13** Φοράτε μονωτικά υποδήματα
- Y14** Φοράτε ποδιά σώματος
- Y15** Φοράτε αντιπυρική ζώνη ασφαλείας
- Y16** Φοράτε γιλέκο φωσφορίζε
- Y17** Χρησιμοποιείτε τον κάδο απορριμμάτων
- Y18** Υποχρεωτική χρήση κόρνας
- Y19** Υποχρεωτικό κλειδίωμα
- Y20** Υποχρεωτική διάβαση πεζών
- Y21** Χρησιμοποιείτε την διάβαση
- Y22** Υποχρεωτική ενεργοποίηση
- Y23** Φοράτε ασπίδα προσώπου
- Y24** Υποχρεωτικό σβήσιμο τσιγάρων
- Y25** Υποχρεωτικό πλύσιμο χεριών με αλοιφή
- Y26** Ενεργοποιήστε τον διακόπτη
- Y27** Υποχρεωτικό τράβηγμα της τριζας
- Y28** Υποχρεωτική κίνηση με τις κυλιόμενες κλίμακες

## ΣΗΜΑΝΣΗ ΠΡΟΕΙΔΟΠΟΙΗΣΗΣ

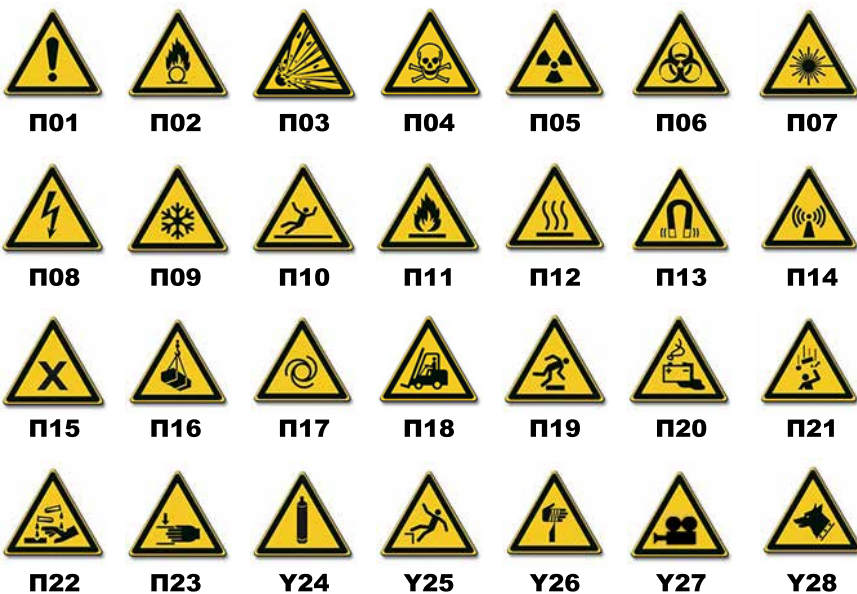

- P01** Γενικός κίνδυνος
- P02** Αναφλέξιμες ύλες
- P03** Εκρηκτικές ύλες
- P04** Τοξικές ύλες
- P05** Ραδιενεργά υλικά
- P06** Βιολογικός κίνδυνος
- P07** Ακτινοβολία λείζερ
- P08** Κίνδυνος ηλεκτροπληξίας
- P09** Χαμηλή θερμοκρασία
- P10** Κίνδυνος ολίσθησης
- P11** Εύφλεκτες ύλες & υψηλή θερμοκρασία
- P12** Θερμές επιφάνειες
- P13** Μαγνητικό πεδίο
- P14** Μη ιονίζουσες ακτινοβολίες
- P15** Βλαβερές ή ερεθιστικές ύλες
- P16** Αιωρούμενα φορτία
- P17** Περιοδική αυτόματα λειτουργία μηχανήματος
- P18** Διέλευση περνοφόρων οχημάτων
- P19** Κίνδυνος παραπατήματος
- P20** Προσοχή κατά την διαχείριση συσσωρευτών
- P21** Πτώση αντικειμένων
- P22** Διαβρωτικές ύλες
- P23** Κίνδυνος σύνθλιψης άκρων
- P24** Αέριο υπό πίεση
- P25** Κίνδυνος πτώσης
- P26** Κίνδυνος τραυματισμού από αιχμηρά αντικείμενα
- P27** Εισέρχστε σε χώρο που βινεσκοπείται
- P28** Προσοχή σκύλος



1



2



3



4

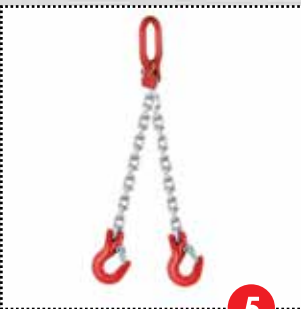

5



6

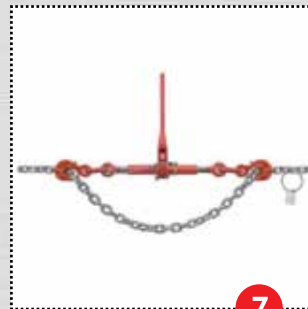

7



8

1. Ιμάντες κασάνιας κλειστού τύπου 9m/5ton - 6m/2ton | 2. Ιμάντες ανύψωσης | 3. Ιμάντες με δέστρα ψυγείου | 4. Κασάνια ιμάντα ERGO | 5. Αρτάνη δίκλωνη | 6. Πρόσδεση μεγάλων φορτίων | 7. Σύστημα πρόσδεσης φορτίων με αλυσίδες και κασάνια | 8. Συρματόσχοινο ρυμούλκησης οχημάτων



1



2



3



4



5



6



7



8

1. Αντιολισθητική ταινία κίτρινη-μαύρη 3M - ORAFOL | 2. Αντανακλαστική ταινία Diamond για μουςαμά 3M - ORAFOL | 3. Αντανακλαστική ταινία Diamond Grade 3M - ORAFOL  
4. Αντανακλαστική ταινία ριγέ για σήμανση επικίνδυνων χώρων 3M - ORAFOL | 5. Αντιολισθητική ταινία προσαρμογής Safety Walk 3M - ORAFOL | 6. Αντιολισθητικές ταινίες Universal 3M - ORAFOL  
7. Υφασμάτινες ταινίες 50m X 50mm | 8. Εύκαμπτες αντανακλαστικές ταινίες 3M - ORAFOL

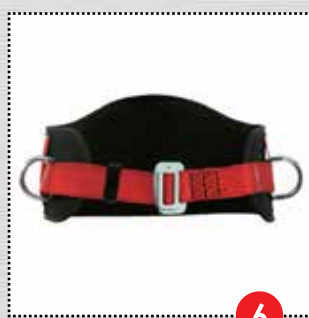

1. Φορητού θήκη εγγράφων - βαρελάκι | 2. Φορητού θήκη εγγράφων - φάκελος | 3. Φορητού ρόλλερ κρούσης διπλός | 4. Φορητού ρόλλερ κρούσης μονός | 5. Σχοινί πρόσδεσης με ενιατήρα 1,5m FALL SAFE | 6. Εργονομική ζώνη μέσης FBH 20101 | 7. Κάλυμμα πυρίμαχο πινακίδας ADR | 8. Περιστρεφόμενος γάντζος βαρέως τύπου



9. Στριφτάρι γαλβανιζέ | 10. Γάντζος φορτίου με στριφτάρι | 11. Γάντζος φορτίου ασφαλείας | 12. Κρίκος ασφαλείας με βιδωτό κλείδωμα | 13. Αγκιστρο ασφαλείας νικελ | 14. Ναυτικό κλειδί τύπου D | 15. Ναυτικό κλειδί τύπου Ω | 16. Μάπα αρσενική γαλβανιζέ



1



2



3



4



5

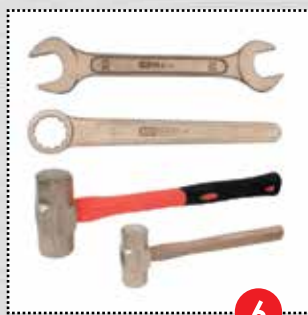

6



7



8

1. ADR πινακίδα αντανακλαστική με κορδόνι | 2. Πινακίδα φορηγών ANGLES MORTS 250x170mm 3. Γερμανοπολύγωνα DIN 3113 | 4. Πένσα με υπομόχλιο 160mm | 5. Ματσόλα χωρίς αναπήδηση TOPTUL | 6. Αντισπινθηρικά εργαλεία χειρός | 7. Αντισπινθηρικός κουβάς | 8. Αντισπινθηρικό φτυάρι



9



10



11



12



13



14



15



16

9. Μαρκαδόροι μετάλλων MARKAL | 10. Καθαριστικό φρένων σπρέυ MORRIS | 11. Καθαριστικό καρμπουρατέρ MORRIS | 12. Σπρέυ γυαλιστικό ταμπλό MORRIS | 13. Σπρέυ αιθέρας προκινήσεως MORRIS | 14. Σπρέυ καθαριστικό επαφών TRONICSIL SILICONI | 15. Σπρέυ γράσο σιλικόνης P.T.F.E. SPECIAL LUBE SILICONI | 16. Σπρέυ λιπαντικό πολλαπλών χρήσεων PK SILICONI



1. Βαλίτσα - τρόλεϋ μεταφοράς εργαλείων AUER CP 6433 | 2. Τσάντα εργαλείων πολλαπλής πρόσβασης STANLEY | 3. Εργαλειοθήκη ταμπακιέρα αδιάβροχη STANLEY  
4. Εργαλειοθήκη μεταλλική πλαστική STANLEY | 5. Μεταλλική εργαλειοθήκη 19"  
6. Εργαλειοθήκη πλαστική STANLEY 2000 Series | 7. Εργαλειοθήκη τροχήλατη πλάτης  
8. Εργαλειοθήκη ζώνης STANLEY

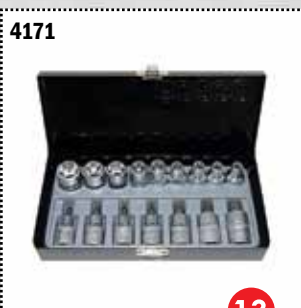

9. Σει γερμανοπολύγωνων σε υφασμάτινη θήκη BENMAN | 10. Κασετίνα σει καρυδάκια 1/2" 26 τμχ. BENMAN | 11. Κασετίνα κατσαβίδι κασάνιας & μύτες STANLEY | 12. Σει μύτες 1/4" 32 τμχ. & μαγν. αντίπτορας & πολύγωνο κασάνιας STANLEY | 13. Κασετίνα καρυδάκια Torx 1/2" FORCE | 14. Κασετίνα καρυδάκια Torx 1/4" με κασάνια FORCE | 15. Σει πολύγωνων σε υφασμάτινη θήκη BENMAN | 16. Κατσαβίδια σει 6 τεμαχίων



1



2



3



4



5



6



7



8

1. Δίκτυ φορτηγών | 2. Χωνί σουρωτήρι μεταλλικό PRESSOL & μπειτόνι καυσίμου | 3. Γρασσαδόρος με διπλό έμβολο BENMAN | 4. Γράσσο PRESSOL 400gr | 5. Μπουλονόκλειδο - δυναμόκλειδο φορτηγών βαρέως τύπου | 6. Γρύλλος μπουκάλας υδραυλικός | 7. Κλειδί φίλτρου με μάντα FORCE | 8. Μίνι κομπρεσέρ οχημάτων 300PSI



9



10



11



12



13



14



15



16

9. Πανιά βαμβακερά συμπιεσμένα, αποστειρωμένα 4 & 8kg | 10. Στουπιά λευκά συμπιεσμένα 4kg | 11. Απορροφητικό πανί 10 τμχ. 40x50cm | 12. Stretch film σε μαύρο & λευκό | 13. Απορροφητικό υλικό 1 kg | 14. Απορροφητικό υλικό σε δοχείο 12 kg | 15. Αντιοξειδωτικό δοχείο 30 λίτρων | 16. Χαρτί συσκευασίας οντουλέ



1



2



3



4



5



6



7



8

1. Σκούπα πολλαπλών εφαρμογών KARCHER WD 6 P | 2. Πλυστικό KARCHER K4 Full Control | 3. Μηχάνημα υψηλής πίεσης ζεστού-κρύου νερού HDS 10/20-4 M | 4. Μηχάνημα περιποίησης δαπέδου για βιομηχανική χρήση KARCHER BD 50/60 C Classic EP | 5. Καθαριστικό λαδιών & γράσσου KARCHER RM 31 | 6. Κουβάς με στίφη | 7. Πινακίδα προειδοποίησης ολισθηρού δαπέδου | 8. Συσκευή χαρτιού επαγγελματικού τύπου



332-100358

9



392-000164

10



392-000040

11



332-128500

12



13



372-JCM-0401

14



AC-2.5T

15



16

9. Κρέμα καθαρισμού χεριών | 10. Καθαριστικό κινητήρα - καταλύτη diesel AdBlue | 11. Καθαριστικό παρμπρίζ & προβολέων 4lt | 12. Καθαριστικό πλυστικών μηχανημάτων & γενικής χρήσης LECTROKLEEN-7 | 13. Βούρτσα πλυσίματος φορτηγών - αυτοκινήτων | 14. Εαπλώστρα εργασίας με 6 ρόδες | 15. Παλετοφόρος υδραυλικός 2,5 τόνων TOYO | 16. Πιστόλι αέρος - φυσητήρας BULLE





1



2



3



4



5



6



7



8

1. Λουκέτο με 2 κλειδιά HUGO SB | 2. Λουκέτο ασάλι με συνδυασμό HUGO COBRA DR 62 | 3. Λουκέτο μακρύ HUGO MARINE L | 4. Λουκέτο τάκος ορειχάλκινο HUGO BR G | 5. Λουκέτο τάκος μασίφ GTS 77G | 6. Λουκέτο ασάλι με συνδυασμό HUGO DR 20 | 7. Σετ φιάλης οξυγόνου MarGas | 8. TFA Ψηφιακό θερμομέτρο /υγρασιόμετρο



9



10



11



12



13



14



15



16

1. Κιτ πρώτων βοηθειών οχήματος FA21 | 2. Κιτ πρώτων βοηθειών οχήματος FA23 | 3. Κιτ πρώτων βοηθειών οχήματος FA22 | 4. Κιτ πρώτων βοηθειών χώρου εργασίας FA12 (>100 άτομα) | 5. Κιτ πρώτων βοηθειών χώρου εργασίας FA10 (<25 άτομα) | 6. Κιτ πρώτων βοηθειών χώρου εργασίας FA11 (25-100 άτομα) | 7. Επιγوناτίδα ελαφριά KP20 | 8. Επιγوناτίδα αφρός CE KP44

- ! Αναλαμβάνουμε το τύπωμα ή το κέντημα του λογοτύπου σας στον ρουχισμό εργασίας (μπλουζάκι, τζάκετ, πουκάμισο, μπουφάν, παντελόνι), στις πινακίδες υδραυλικής πόρτας και στα αυτοκόλλητα ταχύτητας.



**PORTWEST**



**STANLEY**

**KÄRCHER**



- ! **Για το περιεχόμενο του σάκου ADR να ενημερώνεστε από τον Τεχνικό Ασφαλείας σας**



# ROUSSAKIS

Supplies

